

Fra Clean PRO30型



取扱説明書

このたびは、室内物干しフレクリーンPRO30型をお買い上げいただきありがとうございます。ご使用前にこの取扱説明書をよくお読みのうえ、正しくご使用ください。なお、お読みになったあとは大切に保管していただき、取扱いのわからないときや、不具合が生じたときにお役立てください。

安全上の注意

■絵表示について

この取扱説明書および製品への表示では、製品を安全に正しくお使いいただき、あなたや他の人への危害や財産への被害を未然に防止するために、いろいろな表示をしています。その表示と意味は以下のようになっています。内容をよく理解してから本文をお読みください。

 警告	この表示を無視して、誤った取扱いをすると、人が死亡または重症を負う可能性が想定される内容を示しています。
 注意	この表示を無視して、誤った取扱いをすると、人が傷害を負う危険が想定される場合および物的損害のみの発生が想定される内容を示しています。

■絵表示の例

 記号は禁止の行為であることを告げるものです。図の中や近くに具体的な禁止内容が表示されています。

 **警告** ●室内物干しの下にストーブなどの暖房器具を置いて物を干すことは絶対にしないでください。

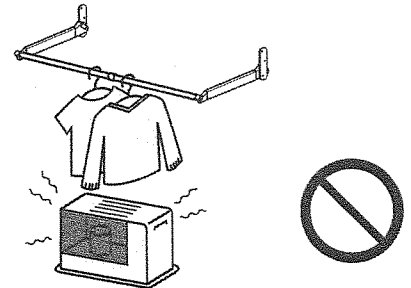

火災の原因となります。

 **注意** ●竿にぶらさがったり、いたずら操作をしないでください。

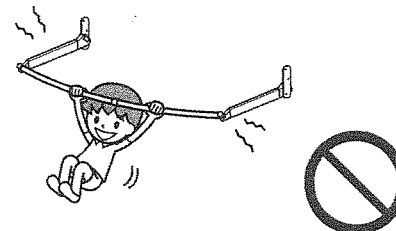

落下によるケガや故障の原因となります。

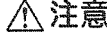
 **注意** ●使用しないときは必ず竿を収納してください。

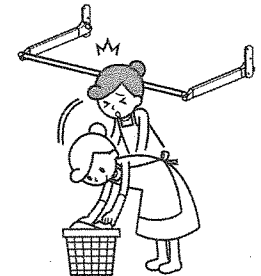

ぶつかってケガをする恐れがあります。

8 細いパイプと太いパイプを組み合わせます。

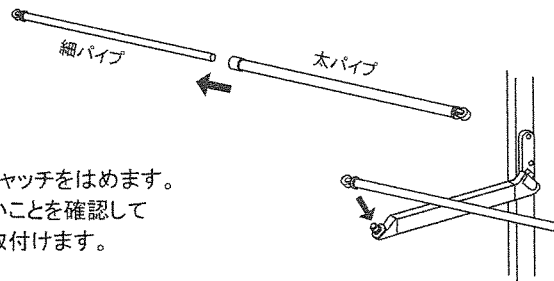

9 アームの先端に竿端部のキャッチをはめます。(ロックがかかり、はずれないことを確認してください。)反対側も同様に取付けます。

使い方

●竿の出し入れの仕方

アームを持ってカーテンをにげるように手前に降ろします。この操作を片側ずつ行います。収納するときは、出した時と逆の操作を行います。

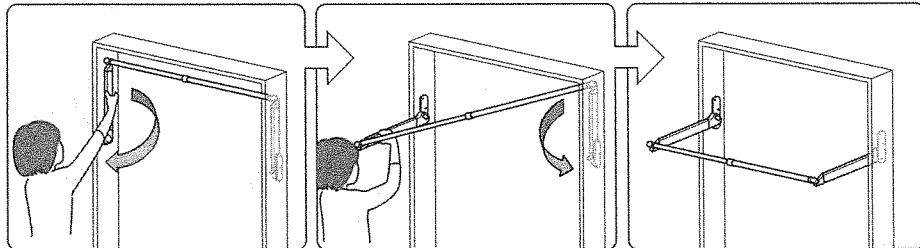

アームとベースの間にカーテンをはさまないように注意してください。カーテンをいためる原因となります。

●カーテンの入れ方

カーテンを竿の内側に入れる時は、レバーをひいて竿を外してください。

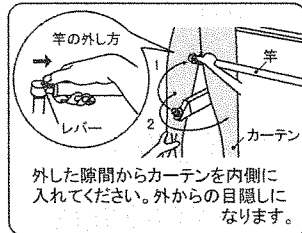

洗濯物の干し方

- 洗濯物は12kg以上干さないでください。故障の原因となります。
- 洗濯物はよく脱水して、竿に干してください。肩幅の広い服などを干すと、カーテンに当たる場合がありますので、注意してください。
- 竿に強い振動を加えないでください。故障の原因となります。
- 竿に均等に干してください。故障の原因となります。

お手入れ方法

●本体や竿が汚れた場合は・・・

台所用中性洗剤を薄めた液につけた布で拭いてください。その後水拭きして、最後に乾いた布で水分を拭きとってください。ベンジン・シンナー・酸性洗剤などは、変形・変色の原因となります。

品質表示

使用材料/アーム: アルミニウム合金
ポリアセタール
ベース: アルミニウム合金
竿: ポリプロピレン被膜鋼管
干せる洗濯物の量: 12kg

製品について

各部のなまえ

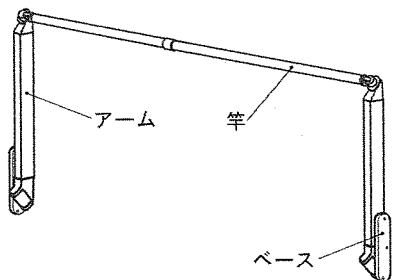

側面図

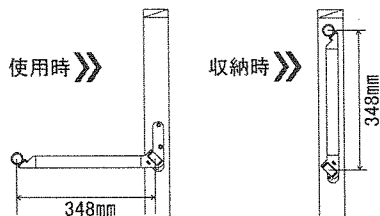

部品明細

下図に描かれた部品が揃っているかご確認ください。

■アーム部...1組

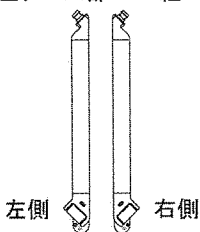

■竿部...1組

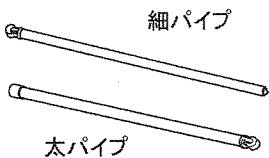

■タッピンねじ...6本



皿4.8×35

■位置決め用型紙...1組

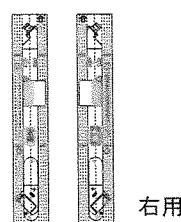

取付け場所の確認

取付け場所・位置の確認をしてください。本製品は開口部(枠)取付け専用ですが、下記の条件を満たしている必要があります。確認のうえ、取付けてください。

- ①窓枠の強度が十分であること。
※窓枠が無く、石膏ボードの場合は、木の下地が必要です。(合板厚み12mm以上)
- ②取付け場所の寸法は右図の条件を満たしていること。
※窓枠の内法寸法は各商品、下表の範囲であること。

品番	窓枠内法幅
FS 1350	1,140~1,270mm
FS 1500	1,270~1,400mm
FS 1800	1,600~1,760mm
FS 2000	1,760~1,920mm

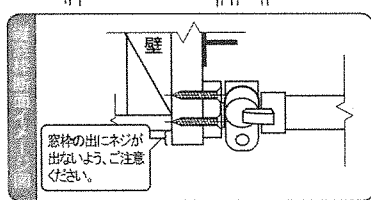
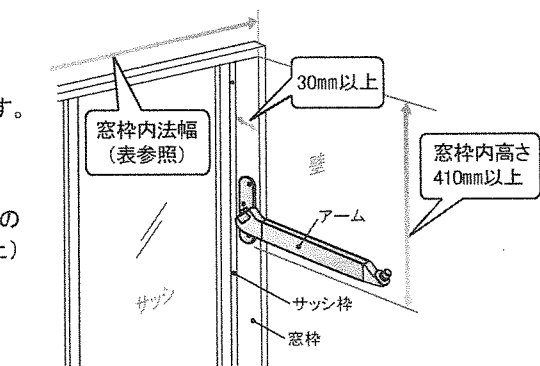

石膏ボード、化粧板等で下地に木芯が無く、取付けネジの効かない所には取り付けできません。

取り付け方

- 1 位置決め用型紙を窓枠にあて、前後方向の位置を確認し、任意の位置で点線を切り取ります。(右の窓枠には右用の型紙を、左の窓枠には左用の型紙をご使用ください。)
- 2 型紙の上端を窓枠の上角部に合わせ、テープなどで仮止めします。
- 3 図の1箇所をキリなどを使って印を付けます。
- 4 型紙を取り外し、③で付けた印にベースの穴を合わせ、プラスドライバーを使ってねじを最後までしっかり止めます。
- 5 反対側の窓枠も①~④の作業を同様に行います。
- 6 次にアームの位置を調整します。まず、アームが窓枠と平行になるよう調整し、さらにアームを手前に出したとき左右のアームが水平になるよう、微調整します。

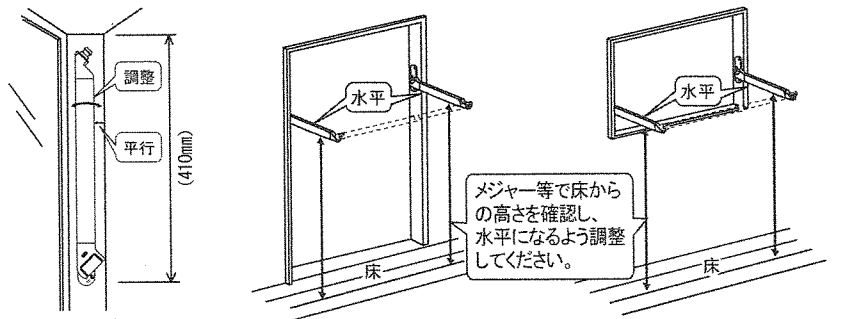
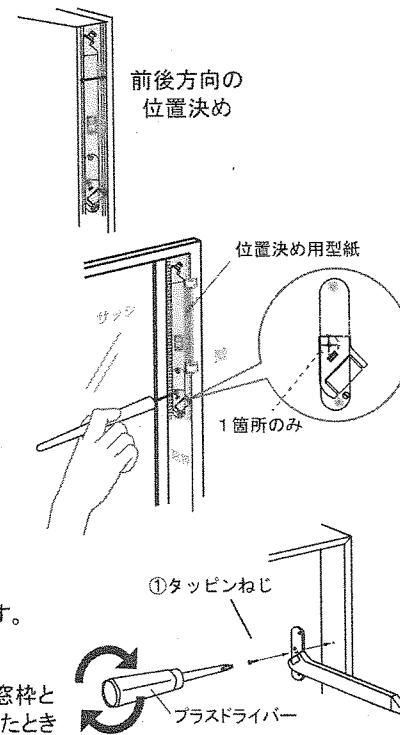

- 7 残りのタッピンねじ②③をプラスドライバーを使って止めます。

